

ASUS[®]

**VE228-reeks
LCD-Monitor**

*Gebruikers-
handleiding*

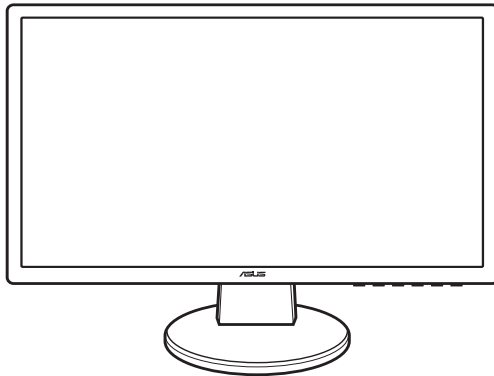

HDMI[™]
HIGH DEFINITION MULTIMEDIA INTERFACE

Inhoudsopgave

Mededelingen	iii
Veiligheidsinformatie.....	iv
Onderhoud & reiniging.....	v
1.1 Welkom!	1-1
1.2 Inhoud van de verpakking.....	1-1
1.3 Kennismaken met de monitor	1-2
1.3.1 Vooraanzicht	1-2
1.3.2 Achterkant.....	1-3
2.1 De voet van de monitor monteren.....	2-1
2.2 De monitor afstellen	2-1
2.3 De arm/voet loskoppelen (voor VESA-wandmontage).....	2-2
2.4 De kabels aansluiten.....	2-3
2.5 De monitor inschakelen.....	2-4
3.1 OSD menu	3-1
3.1.1 Opnieuw configureren.....	3-1
3.1.2 Kennismaken met de OSD-functies.....	3-1
3.2 Overzicht specificaties (VE228H).....	3-4
3.3 Problemen oplossen (veelgestelde vragen).....	3-9
3.4 Ondersteunde bedieningsmodi	3-10

Mededelingen

FCC-verklaring (Federal Communications Commission)

Dit apparaat voldoet aan Deel 15 van de FCC-regels. Het gebruik is onderhevig aan de volgende twee voorwaarden:

- Dit apparaat mag geen schadelijke storing veroorzaken en
- Dit apparaat moet elke ontvangen storing aanvaarden, met inbegrip van storing die ongewenste werking kan veroorzaken.

Dit apparaat werd getest en voldoet aan de beperkingen voor een digitaal apparaat van Klasse B, in overeenstemming met Deel 15 van de FCC-voorschriften.

Deze beperkingen zijn vastgesteld om een redelijke beveiliging te bieden tegen schadelijke storingen in een particuliere installatie. Deze apparatuur genereert, gebruikt en straalt radiofrequentie-energie uit die, indien niet geïnstalleerd en gebruikt in overeenstemming met de instructies van de fabrikant, schadelijke storingen kan veroorzaken aan radiocommunicaties. Er is echter geen garantie dat er geen storing zal optreden in een particuliere installatie. Als dit apparaat toch schadelijke storingen veroorzaakt aan radio- of televisieontvangst, wat kan worden vastgesteld door het apparaat in en uit te schakelen, moet de gebruiker deze storing proberen te corrigeren door een of meer van de volgende maatregelen te nemen:

- Wijzig de richting van de ontvangstantenne of verplaats de antenne.
- Vergroot de afstand tussen de apparatuur en de ontvanger.
- Sluit de apparatuur aan op een stopcontact in een andere kring dan die waar de ontvanger op is aangesloten.
- Raadpleeg de leverancier of een ervaren radio/Tv-technicus voor hulp.



Het gebruik van afgeschermd kabel voor het aansluiten van de monitor op de grafische kaart is verplicht om te voldoen aan de FCC-regels. Wijzigingen of aanpassingen aan deze eenheid welke niet expliciet zijn goedgekeurd door de partij welke verantwoordelijk is voor de compliantie, kan het recht van de gebruiker op het gebruik van deze apparatuur ongeldig maken.

Als partner van Energy Star® heeft ons bedrijf vastgesteld dat dit product voldoet aan de richtlijnen van Energy Star® betrekking tot efficiënt energiebeheer.

Verklaring Canadees Ministerie voor Communicatie

Dit digitaal apparaat overschrijdt de limieten niet van Klasse B voor zendruisemissies van digitale apparaten, zoals vastgesteld in de voorschriften met betrekking tot radiostoring van het Canadese ministerie voor Communicatie.

Dit digitaal apparaat van Klasse B voldoet aan de Canadese ICES-003.

Veiligheidsinformatie

- Lees alle documentatie die bij de verpakking is geleverd aandachtig door voordat u de monitor installeert.
- Om het risico op brand of schokken te voorkomen, mag u de monitor nooit blootstellen aan regen of vocht.
- Probeer nooit de behuizing van de monitor te openen. De gevaarlijke hoge spanning in de monitor kan ernstige lichamelijke letsels veroorzaken.
- Als de voeding defect is, mag u niet proberen deze zelf te repareren. Neem contact op met een bevoegde servicetechnicus of met uw verkoper.
- Controleer of alle kabels correct zijn aangesloten en of de voedingskabels niet beschadigd zijn voordat u het product gebruikt. Neem onmiddellijk contact op met uw leverancier als u schade ontdekt.
- De sleuven en openingen op de achterkant of de bovenkant van de behuizing zijn bedoeld voor de ventilatie. Blokkeer deze sleuven niet. Plaats dit product nooit in de buurt van of op een radiator of een warmtebron, tenzij de geschikte ventilatie is voorzien.
- De monitor mag alleen worden gebruikt met het type stroombron dat op het label is aangegeven. Als u niet zeker bent van het stroomtype in uw huis, kunt u contact opnemen met uw leverancier of uw lokale elektriciteitsmaatschappij.
- Gebruik de gepaste voedingsstekker die voldoet aan uw lokale elektriciteitsstandaard.
- Zorg dat u geen powerstrips en verlengkabels overbelast. Een overbelasting kan brand of elektrische schokken veroorzaken.
- Vermijd stof, vochtigheid en extreme temperaturen. Plaats de monitor niet op een plaats waar deze nat kan worden. Plaats de monitor op een stabiel oppervlak.
- Koppel het apparaat los tijdens een onweer of als u het gedurende langere tijd niet zult gebruiken. Dit zal de monitor beschermen tegen schade door stroompieken.
- Duw nooit objecten in de sleuven van de monitorbehuizing of mors geen vloeistof op de behuizing.
- Voor een bevredigende werking, mag u de monitor alleen gebruiken met UL-gecertificeerde computers die over de correct geconfigureerde contactdoos beschikken met een markering 100-240V AC.
- Als u technische problemen met de monitor ondervindt, moet u contact opnemen met een bevoegde servicetechnicus of uw verkoper.



Dit symbool of de vuilnisbak met een kruis er doorheen, geeft aan dat het product (elektrisch, elektronische apparatuur, en knoopcelbatterijen met kwik) niet bij het huishoudelijk afval terecht mogen komen. Neem contact op met de gemeente voor het verwijderen van elektronische artikelen.

Onderhoud & reiniging

- Wij raden u aan de kabels en de voedingskabels los te koppelen voordat u de monitor optilt of verplaatst. Volg de correcte tiltechnieken wanneer u de monitor plaatst. Wanneer u de monitor optilt of draagt, neemt u de randen van de monitor vast. Til het scherm niet op bij de voet of de kabel.
- Reinigen. Schakel uw monitor uit en koppel de voedingskabel los. Reinig het oppervlak van de monitor met een vezelvrije, niet schurende doek. Verwijder lastige vlekken met een doek welke met een zacht schoonmaakmiddel is bevochtigd.
- Vermijd het gebruik van een reinigingsmiddel dat alcohol of aceton bevat. Gebruik een reinigingsmiddel voor gebruik met een monitor. Spree nooit rechtstreeks schoonmaakmiddel op het scherm, omdat dit in de monitor kan lekken en een elektrische schok veroorzaken.

De volgende symptomen zijn normaal voor de monitor:

- Aanvankelijk kan het scherm flikkeren door de aard van TL-licht. Schakel de monitor uit en weer in om het flikkeren te laten verdwijnen.
- De helderheid van het scherm kan lichte variaties vertonen, afhankelijk van het bureaubladthema dat u gebruikt.
- Als dezelfde afbeelding urenlang wordt weergegeven, kan na het wisselen van de afbeelding een nabeeld van de vorige afbeelding achterblijven. Het scherm zal zichzelf langzaam herstellen; u kunt het scherm ook een paar uur uitschakelen.
- Als het scherm zwart wordt of gaat knippen, of niet meer werkt, moet u contact opnemen met uw leverancier of service-centrum om dit te herstellen. Repareer het scherm nooit zelf!

Conventies die in deze handleiding worden gebruikt



WAARSCHUWING: informatie om lichamelijke letsels te voorkomen wanneer u een taak probeert uit te voeren.



LET OP: Informatie om schade aan de onderdelen te voorkomen wanneer u een taak probeert uit te voeren.



BELANGRIJK: instructies die u **MOET** volgen om een taak te voltooien.



OPMERKING: tips en extra informatie om u te helpen bij het voltooien van uw taak.

Hier vindt u meer informatie

Raadpleeg de volgende bronnen voor extra informatie en voor product- en software-updates.

1. ASUS-websites

De wereldwijde ASUS-websites bieden bijgewerkte informatie over hardware- en softwareproducten van ASUS. Raadpleeg <http://www.asus.com>

2. Optionele documentatie

Uw productverpakking kan optionele documentatie, zoals een garantiekaart, bevatten die door uw leverancier werd toegevoegd. Deze documenten maken geen deel uit van het standaardpakket.

1.1 Welkom!

Hartelijk dank voor uw aankoop van de ASUS® LCD-monitor van!

De nieuwste breedbeeld LCD-monitor van ASUS biedt een zuiverder, breder en helderder beeldscherm, aangevuld met talrijke functies die uw kijkervaring verbeteren.

Al deze functies maken van de monitor een onvergelijkelijk product dat u optimaal gebruiksgemak en een fantastische visuele ervaring biedt!

1.2 Inhoud van de verpakking

Controleer de verpakking op de volgende onderdelen:

- ✓ LCD monitor
- ✓ Voet en schroef voor monitor
- ✓ Garantiekaart
- ✓ Snelstartgids
- ✓ Voedingskabel
- ✓ VGA kabel
- ✓ DVI kabel
- ✓ Audiokabel



Als een van de bovenstaande items beschadigd is of ontbreekt, neem dan onmiddellijk contact op met uw leverancier.

1.3 Kennismaken met de monitor

1.3.1 Vooraanzicht

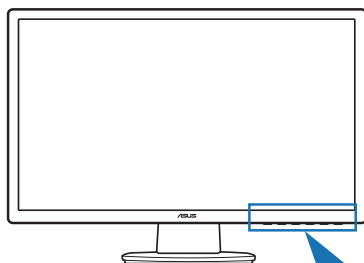

VE228H	S/A	Volume/Down	MENU Menu	Brightness/Up	Input Select	Power Key
VE228T/ VE228S	S	Volume/Down	MENU Menu	Brightness/Up	A	Power Key
VE228N/ VE228D	S	Contrast/Down	MENU Menu	Brightness/Up	A	Power Key

1 2 3 4 5 1 6

1. Knop:

- Gebruik deze sneltoets om te schakelen tussen vijf vooraf ingestelde standen (Standaard, Bioscoop, Spel, Nachtopname, Landschap) met de SPLENDID™ videoverbeteringstechnologie. (,)
- Sluit het OSD-menu af of keer terug naar het vorige menu wanneer het OSD-menu actief is. (,)
- Druk gedurende 2 tot 4 seconden op deze knop om het beeld automatisch aan te passen naar de optimale instellingen voor positie, klok en fase (Alleen VGA-modus.). (,)

2. , Knop:

- Druk op deze knop om de waarde van de geselecteerde functie te verlagen of links/omlaag naar de vorige functie te gaan.
- Dit is ook een sneltoets voor de aanpassing van het volume. ()
- Dit is ook een sneltoets voor de aanpassing van het contrast. ()

3. De knop MENU:

- Schakelt het OSD-menu in.

- Druk op deze knop om het pictogram (functie) dat is gemarkeerd wanneer het OSD -menu is geactiveerd, in te voeren/te selecteren.
4.  Knop:
 - Druk op deze knop om de waarde van de geselecteerde functie te verhogen of rechts/omhoog naar de volgende functie te gaan.
 - Dit is ook een sneltoets voor de aanpassing van de helderheid.
 5.  Knop:
 - Druk op deze knop om door de beschikbare invoerbronnen te bladeren.



Druk op  (knop Invoerselectie) om het HDMI-signaal weer te geven nadat u de HDMI-kabel op de monitor hebt aangesloten.

6.  Voedingsknop/voedingsindicator
 - Druk op deze knop om de monitor in/uit te schakelen
 - In de onderstaande tabel vindt u de omschrijving van de kleuren van de voedingsindicator.

Status	Beschrijving
Blauw	AAN
Oranje	Stand-bymodus
UIT	UIT

1.3.2 Achterkant

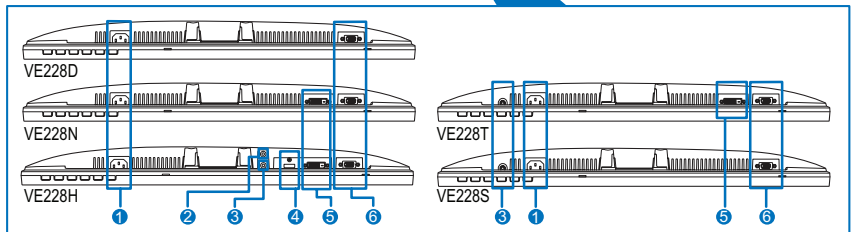
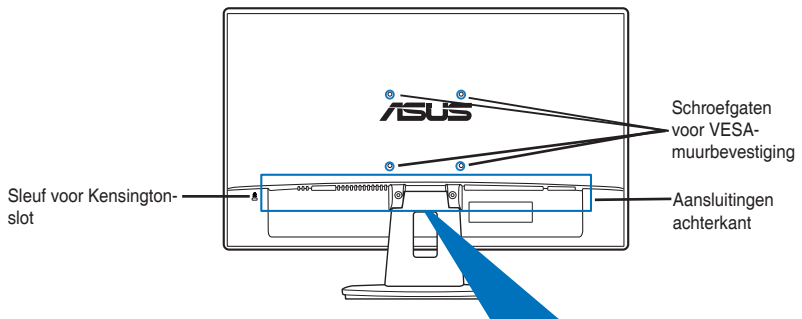

Aansluitingen achterkant (Zie 3.2 Overzicht specificaties voor de modellen)

1. Wisselstroomingang. Deze poort is voorzien voor de voedingsaansluiting van de meegeleverde voedingskabel.
2. Aansluiting oortelefoon.
3. Audio-ingang. Deze poort verbindt de pc-audiobron via de meegeleverde audiokabel.
4. HDMI-poort. Deze poort is bedoeld voor aansluiting van een HDMI-apparaat.
5. DVI-poort. Deze 24-pins poort is voor de aansluiting van het digitale DVI-D-sigitaal op de pc (personal computer).
6. VGA-poort. Deze 15-pins poort is voor de VGA-aansluiting op de pc.



De VESA-wandmontageset (100 mm x 100 mm) moet afzonderlijk worden aangeschaft.

2.1 De voet van de monitor monteren

Zo monteert u de voet van de monitor:

1. Leg de voorkant van de monitor plat op tafel.
2. Monteer de voet en de arm door de pijltjes op de voet en de arm met elkaar uit te lijnen.
3. Monteer de arm op de voet met de meegeleverde schroef.



Wij raden u aan het tafelblad af te dekken met een zachte doek om schade aan de monitor te voorkomen.

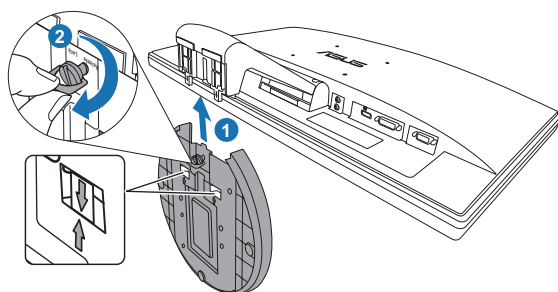

2.2 De monitor afstellen

- Voor optimale weergave raden we aan dat u recht naar de monitor kijkt en de monitor vervolgens instelt onder de hoek die voor u het meest comfortabel is.
- Houd de voet vast om te voorkomen dat de monitor valt terwijl u de hoek wijzigt.
- De aanbevolen instelhoek ligt tussen -5° en 20° .

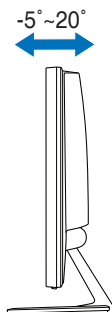

Het is normaal dat de monitor een weinig schudt terwijl u de kijkhoek aanpast.

2.3 De arm/voet loskoppelen (voor VESA-wandmontage)

De verwijderbare arm/voet van deze LCD-monitor is speciaal voor VESA-wandmontage ontworpen.

De arm/voet demonteren:

1. Leg de voorkant van de monitor plat op tafel.
2. Verwijder het rubber uit de vier schroefgaten (figuur 1).
3. Gebruik een schroevendraaier om de twee schroeven van de arm te verwijderen (figuur 2) en schuif vervolgens de arm/voet weg om deze los te maken van de monitor (figuur 2).

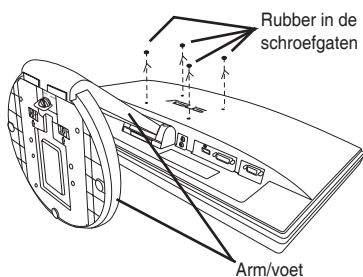

Figuur 1

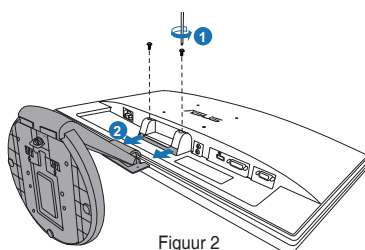

Figuur 2



Wij raden u aan het tafelblad af te dekken met een zachte doek om schade aan de monitor te voorkomen.

2.4 De kabels aansluiten

1. Sluit de kabels aan volgens de onderstaande instructies:

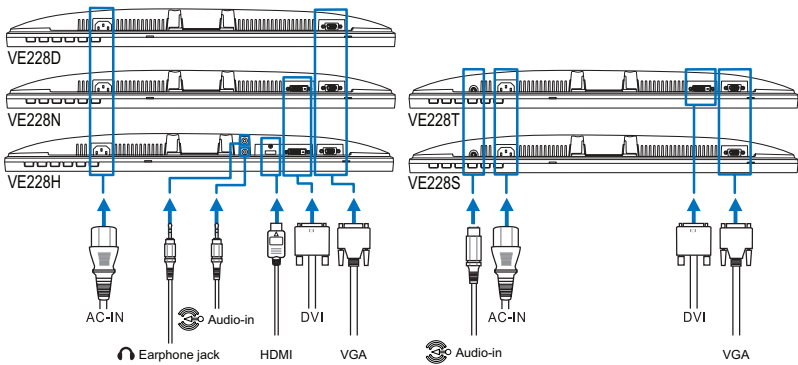

- De audiokabel aansluiten: sluit een uiteinde van de audiokabel aan op de audiopoort van de monitor, het andere eind op de audiopoort van de computer.
- De voedingskabel aansluiten: Sluit het ene uiteinde van de voedingskabel stevig aan op de wisselstroomingang van de monitor en stop het andere uiteinde in het stopcontact.
- De VGA/DVI/HDMI-kabel aansluiten:
 - a. Stop de VGA/DVI/HDMI-aansluiting in de VGA/DVI/HDMI-poort van de LCD-monitor.
 - b. Sluit het andere uiteinde van de VGA/DVI/HDMI-kabel aan op de VGA/DVI/HDMI-poort van uw computer.
 - c. Maak de twee schroeven vast om de VGA/DVI-aansluiting te bevestigen.
- Oortelefoons gebruiken: verbind het uiteinde met de stekker met de ingang voor de oortelefoon op de monitor.



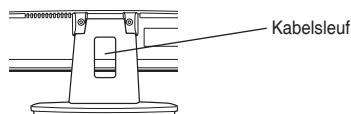

Nadat deze kabels zijn aangesloten, kunt u het gewenste signaal selecteren onder Ingangselectie in de OSD-functies.

2. Verzamel alle kabels met de kabelsleuf.



2.5 De monitor inschakelen

Druk zachtjes op de aan/uit-knop . Zie pagina 1-3 voor de locatie van deze knop. De voedingsindicator  licht blauw op om aan te geven dat de monitor AAN is.

3.1 OSD menu

3.1.1 Opnieuw configureren

1. Druk op de knop MENU om het OSD-menu te activeren.



2. Druk op $\leftarrow\rightleftharpoons\rightarrow$/$\blacktriangledown$ (of \bullet/\blacktriangledown), en \star / \blacktriangle om door de functies te navigeren. Markeer en activeer de gewenste functie door op de knop MENU te drukken. Als de functie een submenu heeft, drukt u opnieuw op $\leftarrow\rightleftharpoons\rightarrow$/$\blacktriangledown$ (of \bullet/\blacktriangledown), en \star / \blacktriangle om door de functies van het submenu te navigeren. Markeer en activeer de gewenste functie door op de knop MENU te drukken.
3. Druk op $\leftarrow\rightleftharpoons\rightarrow$/$\blacktriangledown$ (of \bullet/\blacktriangledown), en \star / \blacktriangle om de instellingen van de geselecteerde functie te wijzigen.
4. Druk op de knop \mathbf{S} / \mathbf{A} of \mathbf{S} om het OSD-menu af te sluiten. Herhaal stappen 2 en 3 om een andere functie aan te passen.

3.1.2 Kennismaken met de OSD-functies

1. Splendid

Deze functie bevat vijf subfuncties die u volgens uw voorkeur kunt selecteren. Elke modus bevat de optie Reset zodat u de instelling kunt behouden of terugkeren naar de vooraf ingestelde modus.



- **Landschap:** de beste keuze voor het weergeven van foto's met de SPLENDID™ videoverbetering.
- **Standaard:** de beste keuze voor het bewerken van documenten met de SPLENDID™ videoverbetering.
- **Theater:** de beste keuze voor films met de SPLENDID™ videoverbetering.
- **Spel:** de beste keuze voor spelen met de SPLENDID™ videoverbetering.
- **Nacht:** de beste keuze voor films of spleen met donkere scènes met de SPLENDID™ videoverbetering.



- in de standaardmodus kan de gebruiker de verzadiging en scherpte niet aanpassen.
- In de andere modi kan de gebruiker de functie sRGB niet aanpassen.

2. Beeldinst

U kunt de helderheid, het contrast, de scherpte, verzadiging, positie (alleen VGA) en de scherpstelling (alleen VGA) in dit menu instellen.



- **Helderheid:** Het aanpassingsbereik ligt tussen 0 en 100. ☼ / ▲ is een sneltoets om deze functie te activeren.
- **Contrast:** Het aanpassingsbereik ligt tussen 0 en 100.
- **ASCR:** schakelt de optie ASCR (ASUS Smart Contrast Ratio) in of uit.
- **Scherpte:** Het aanpassingsbereik ligt tussen 0 en 100.
- **Kleurverzadiging:** Het aanpassingsbereik ligt tussen 0 en 100.
- **Positie:** past de horizontale positie (H-positie) en de verticale positie (V-positie) van het beeld aan. Het aanpassingsbereik ligt tussen 0 en 100.
- **Scherpstellen:** vermindert horizontale en verticale ruis van het beeld door (Fase) en (Clock) gescheiden aan te passen. The adjusting range is from 0 to 100.



- Phase (Fase) past de fase aan van het pixelkloksignaal. Wanneer een fase verkeerd is ingesteld, zal het scherm horizontale storingen vertonen.
- Clock (pixelfrequentie) beheert het aantal pixels dat door één horizontale haal wordt gescand. Als de frequentie onjuist is, vertoont het scherm verticale strepen en zijn de afbeeldingen van het beeld onjuist.

3. Kleur

Met deze functie kunt u de gewenste beeldkleur selecteren.

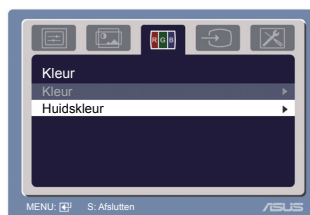

- **Kleur:** bevat de volgende vijf kleurstanden: koel, normaal, Warm, sRGB en GEBRUIKER.
- **Huidskleur:** bevat de drie kleurstanden: Roodachtig, Natuurlijk en Geelachtig.



In de stand Gebruiker, kunnen de kleuren R (Rood), G (Groen) en B (Blauw) door de gebruiker worden ingesteld; het instelbereik loopt van 0 tot 100.

4. **Ingangselectie**
Met deze functie kunt u de gewenste invoerbron selecteren.



5. **Systeem-instelling**
Hiermee kunt u het systeem aanpassen.



- **Splendid Demo Mode:** schakelt de functie ASUS Splendid Demo in of uit.
- **Volume:** Het aanpassingsbereik ligt tussen 0 en 100. ◀▶/▼ is een sneltoets om deze functie te activeren.
- **Beeldaspect aanpassen:** pas de beeldverhouding aan naar Volledig scherm, 4:3, 1:1 of OverScan.



4:3 is alleen beschikbaar als de invoerbron de verhouding 4:3 heeft. OverScan is alleen beschikbaar voor de HDMI-ingang.

- **OSD-instelling:**
 - * past de horizontale positie (H-Positie) en de verticale positie (V-Positie) van het OSD aan van 0 tot 100.
 - * Past de OSD-timeout aan van 10 tot 120.
 - * Schakelt de functie DDC/CI in of uit.
- **Taal:** U hebt de keuze uit elf talen: Engels, Duits, Italiaans, Frans, Nederlands, Spaans, Russisch, Traditioneel Chinees, Vereenvoudigd Chinees, Japans en Koreaans
- **Informatie:** toont de monitorinformatie.
- **Reset alles:** Met "Ja" herstelt u de standaardinstelling.

3.2 Overzicht specificaties (VE228H)

Schermtipe	TFT LCD
Schermgrootte	21,5" (54,6 cm, 16:9) breedbeeld
Max. resolutie	1920 x 1080
Pixelgrootte	0,248 mm
Helderheid (standaard)	250 cd/m ²
Contrastverhouding (standaard)	1000:1
Contrastverhouding (max.)	10000000:1 (met ASCR aan)
Beeldhoek (H/V) CR > 10	170°/160°
Weergavekleuren	16,7 M
Reactietijd	5 ms
SPLENDID™ videoverbetering	Ja
SPLENDID™ selectie	5 vooraf ingestelde videomodi (met sneltoets)
Auto-instelling	Ja (met sneltoets)
Keuze kleurtemperatuur	5 kleurtemperaturen
Keuze huidskleur	3 huidskleuren
Digitale ingang	DVI-D met HDCP; HDMI v1.3
Analoge ingang	D-Sub
Audio-ingang	3,5 mm Mini-jack
Aansluiting oortelefoon	Ja
Kleuren	Zwart
Luidspreker (ingebouwd)	1 W x 2 stereo, RMS
Voedings-LED	Blauw (aan)/ oranje (standby)
VESA muurbevestiging	100 x 100 mm
Tilt	-5°~+20°
Kensington slot	Ja
Spanningsbereik	Wisselspanning: 100~240V
Opgenomen vermogen	Ingeschakeld: < 35 W, standby: < 1 W, uitgeschakeld: < 1 W
Temperatuur (actief)	0°C~40°C
Temperatuur (uitgeschakeld)	-20°C~+60°C
Afmetingen (B x H x D)	512,84 mm x 385,96 mm x 201,01 mm (machine) 576 mm x 468 mm x 148 mm (verpakking)
Gewicht (ongeveer)	4,1 kg (Netto) ; 6,1 kg (Bruto)
Meerdere talen	11 talen (Engels, Duits, Italiaans, Frans, Nederlands, Spaans, Russisch, Traditioneel Chinees, Vereenvoudigd Chinees, Japans, Koreaans)
Toebehoren	VGA-kabel, DVI-kabel, Audiokabel, Voedingssnoer, Snelstartgids, Garantiebewijs
Voorschriften	Energy Star®, CB, CE, Gost-R, CCC, UL/cUL, FCC, C-Tick, BSMI, VCCI, RoHS, WEEE, PSB, J-MOSS, EuP, Windows Vista, Windows 7 WHQL

*Specificaties kunnen zonder voorafgaand bericht worden gewijzigd.

Overzicht specificaties (VE228T)

Schermtype	TFT LCD
Schermgrootte	21,5" (54,6 cm, 16:9) breedbeeld
Max. resolutie	1920 x 1080
Pixelgrootte	0,248 mm
Helderheid (standaard)	250 cd/m ²
Contrastverhouding (standaard)	1000:1
Contrastverhouding (max.)	10000000:1 (met ASCR aan)
Beeldhoek (H/V) CR > 10	170°/160°
Weergavekleuren	16,7 M
Reactietijd	5 ms
SPLENDID™ videoverbetering	Ja
SPLENDID™ selectie	5 vooraf ingestelde videomodi (met sneltoets)
Auto-instelling	Ja (met sneltoets)
Keuze kleurtemperatuur	5 kleurtemperaturen
Keuze huidskleur	3 huidskleuren
Digitale ingang	DVI-D met HDCP
Analoge ingang	D-Sub
Audio-ingang	3,5 mm Mini-jack
Aansluiting oortelefoon	No
Kleuren	Zwart
Luidspreker (ingebouwd)	1 W x 2 stereo, RMS
Voedings-LED	Blauw (aan)/ oranje (standby)
VESA muurbevestiging	100 x 100 mm
Tilt	-5°~+20°
Kensington slot	Ja
Spanningsbereik	Wisselspanning: 100~240V
Opgenomen vermogen	Ingeschakeld: < 35 W, standby: < 1 W, uitgeschakeld: < 1 W
Temperatuur (actief)	0°C~40°C
Temperatuur (uitgeschakeld)	-20°C~+60°C
Afmetingen (B x H x D)	512,84 mm x 385,96 mm x 201,01 mm (machine) 576 mm x 468 mm x 148 mm (verpakking)
Gewicht (ongeveer)	4,1 kg (Netto) ; 6,1 kg (Bruto)
Meerdere talen	11 talen (Engels, Duits, Italiaans, Frans, Nederlands, Spaans, Russisch, Traditioneel Chinees, Vereenvoudigd Chinees, Japans, Koreaans)
Toebehoren	VGA-kabel, DVI-kabel, Audiokabel, Voedings snoer, Snelstartgids, Garantiebewijs
Voorschriften	Energy Star®, CB, CE, Gost-R, CCC, UL/cUL, FCC, C-Tick, BSMI, VCCI, RoHS, WEEE, PSB, J-MOSS, EuP, Windows Vista, Windows 7 WHQL

*Specificaties kunnen zonder voorafgaand bericht worden gewijzigd.

Overzicht specificaties (VE228N)

Schermtipe	TFT LCD
Schermgrootte	21,5" (54,6 cm, 16:9) breedbeeld
Max. resolutie	1920 x 1080
Pixelgrootte	0,248 mm
Helderheid (standaard)	250 cd/m ²
Contrastverhouding (standaard)	1000:1
Contrastverhouding (max.)	10000000:1 (met ASCR aan)
Beeldhoek (H/V) CR > 10	170°/160°
Weergavekleuren	16,7 M
Reactietijd	5 ms
SPLENDID™ videoverbetering	Ja
SPLENDID™ selectie	5 vooraf ingestelde videomodi (met sneltoets)
Auto-instelling	Ja (met sneltoets)
Keuze kleurtemperatuur	5 kleurtemperaturen
Keuze huidskleur	3 huidskleuren
Digitale ingang	DVI-D met HDCP
Analoge ingang	D-Sub
Audio-ingang	Nee
Aansluiting oortelefoon	Nee
Kleuren	Zwart
Luidspreker (ingebouwd)	Nee
Voedings-LED	Blauw (aan)/ oranje (standby)
VESA muurbevestiging	100 x 100 mm
Tilt	-5°~+20°
Kensington slot	Ja
Spanningsbereik	Wisselspanning: 100~240V
Opgenomen vermogen	Ingeschakeld: < 35 W, standby: < 1 W, uitgeschakeld: < 1 W
Temperatuur (actief)	0°C~40°C
Temperatuur (uitgeschakeld)	-20°C~+60°C
Afmetingen (B x H x D)	512,84 mm x 385,96 mm x 201,01 mm (machine) 576 mm x 468 mm x 148 mm (verpakking)
Gewicht (ongeveer)	4,1 kg (Netto) ; 6,1 kg (Bruto)
Meerdere talen	11 talen (Engels, Duits, Italiaans, Frans, Nederlands, Spaans, Russisch, Traditioneel Chinees, Vereenvoudigd Chinees, Japans, Koreaans)
Toebehoren	VGA-kabel, DVI-kabel, Voedingssnoer, Snelstartgids, Garantiebewijs
Voorschriften	Energy Star®, CB, CE, Gost-R, CCC, UL/cUL, FCC, C-Tick, BSMI, VCCI, RoHS, WEEE, PSB, J-MOSS, EuP, Windows Vista, Windows 7 WHQL

*Specificaties kunnen zonder voorafgaand bericht worden gewijzigd.

Overzicht specificaties (VE228S)

Schermtipe	TFT LCD
Schermgrootte	21,5" (54,6 cm, 16:9) breedbeeld
Max. resolutie	1920 x 1080
Pixelgrootte	0,248 mm
Helderheid (standaard)	250 cd/m ²
Contrastverhouding (standaard)	1000:1
Contrastverhouding (max.)	10000000:1 (met ASCR aan)
Beeldhoek (H/V) CR > 10	170°/160°
Weergavekleuren	16,7 M
Reactietijd	5 ms
SPLendid™ videoverbetering	Ja
SPLendid™ selectie	5 vooraf ingestelde videomodi (met sneltoets)
Auto-instelling	Ja (met sneltoets)
Keuze kleurtemperatuur	5 kleurtemperaturen
Keuze huidskleur	3 huidskleuren
Digitale ingang	Nee
Analoge ingang	D-Sub
Audio-ingang	3,5 mm Mini-jack
Aansluiting oortelefoon	Nee
Kleuren	Zwart
Luidspreker (ingebouwd)	1 W x 2 stereo, RMS
Voedings-LED	Blauw (aan)/ oranje (standby)
VESA muurbevestiging	100 x 100 mm
Tilt	-5°~+20°
Kensington slot	Ja
Spanningsbereik	Wisselspanning: 100~240V
Opgenomen vermogen	Ingeschakeld: < 35 W, standby: < 1 W, uitgeschakeld: < 1 W
Temperatuur (actief)	0°C~40°C
Temperatuur (uitgeschakeld)	-20°C~+60°C
Afmetingen (B x H x D)	512,84 mm x 385,96 mm x 201,01 mm (machine) 576 mm x 468 mm x 148 mm (verpakking)
Gewicht (ongeveer)	4,1 kg (Netto) ; 6,1 kg (Bruto)
Meerdere talen	11 talen (Engels, Duits, Italiaans, Frans, Nederlands, Spaans, Russisch, Traditioneel Chinees, Vereenvoudigd Chinees, Japans, Koreaans)
Toebehoren	VGA-kabel, Audiokabel, Voedingsnoer, Snelstartgids, Garantiebewijs
Voorschriften	Energy Star®, CB, CE, Gost-R, CCC, UL/cUL, FCC, C-Tick, BSMI, VCCI, RoHS, WEEE, PSB, J-MOSS, EuP, Windows Vista, Windows 7 WHQL







*Specificaties kunnen zonder voorafgaand bericht worden gewijzigd.

Overzicht specificaties (VE228D)

Schermtype	TFT LCD
Schermgrootte	21,5" (54,6 cm, 16:9) breedbeeld
Max. resolutie	1920 x 1080
Pixelgrootte	0,248 mm
Helderheid (standaard)	250 cd/m ²
Contrastverhouding (standaard)	1000:1
Contrastverhouding (max.)	10000000:1 (met ASCR aan)
Beeldhoek (H/V) CR > 10	170°/160°
Weergavekleuren	16,7 M
Reactietijd	5 ms
SPLENDID™ videoverbetering	Ja
SPLENDID™ selectie	5 vooraf ingestelde videomodi (met sneltoets)
Auto-instelling	Ja (met sneltoets)
Keuze kleurtemperatuur	5 kleurtemperaturen
Keuze huidskleur	3 huidskleuren
Digitale ingang	Nee
Analoge ingang	D-Sub
Audio-ingang	Nee
Aansluiting oortelefoon	Nee
Kleuren	Zwart
Luidspreker (ingebouwd)	Nee
Voedings-LED	Blauw (aan)/ oranje (standby)
VESA muurbevestiging	100 x 100 mm
Tilt	-5°~+20°
Kensington slot	Ja
Spanningsbereik	Wisselspanning: 100~240V
Opgenomen vermogen	Ingeschakeld: < 35 W, standby: < 1 W, uitgeschakeld: < 1 W
Temperatuur (actief)	0°C~40°C
Temperatuur (uitgeschakeld)	-20°C~+60°C
Afmetingen (B x H x D)	512,84 mm x 385,96 mm x 201,01 mm (machine) 576 mm x 468 mm x 148 mm (verpakking)
Gewicht (ongeveer)	4,1 kg (Netto) ; 6,1 kg (Bruto)
Meerdere talen	11 talen (Engels, Duits, Italiaans, Frans, Nederlands, Spaans, Russisch, Traditioneel Chinees, Vereenvoudigd Chinees, Japans, Koreaans)
Toebehoren	VGA-kabel, Voedings snoer, Snelstartgids, Garantiebewijs
Voorschriften	Energy Star®, CB, CE, Gost-R, CCC, UL/cUL, FCC, C-Tick, BSMI, VCCI, RoHS, WEEE, PSB, J-MOSS, EuP, Windows Vista, Windows 7 WHQL

*Specificaties kunnen zonder voorafgaand bericht worden gewijzigd.

3.3 Problemen oplossen (veelgestelde vragen)

Probleem	Mogelijke oplossing
De voedings-LED is niet AAN	<ul style="list-style-type: none"> • Druk op de knop  om te controleren of de monitor is INGESCHAKELD. • Controleer of de voedingskabel correct is aangesloten op de monitor en het stopcontact.
De voedings-LED licht oranje op en er is geen beeld op het scherm	<ul style="list-style-type: none"> • Controleer of de monitor en de computer zijn INGESCHAKELD. • Controleer of de signaalkabel correct is aangesloten op de monitor en de computer. • Inspecteer de signaalkabel en controleer of er geen pennen zijn verbogen. • Sluit de computer aan op een andere beschikbare monitor om te controleren of de computer correct werkt.
Het beeld op het scherm is te helder of te donker	<ul style="list-style-type: none"> • Pas de instellingen voor het Contrast en de Helderheid aan via het OSD.
Het beeld op het scherm is niet correct gecentreerd of heeft niet het correcte formaat	<ul style="list-style-type: none"> • Druk gedurende twee seconden op de  /  of  knop om het beeld automatisch aan te passen. (Alleen VGA-modus) • Pas de instellingen voor de horizontale en verticale positie aan via het OSD.
Het beeld op het scherm stuitert of er is een golvend patroon zichtbaar in het beeld	<ul style="list-style-type: none"> • Controleer of de signaalkabel correct is aangesloten op de monitor en de computer. • Verplaats elektrische apparaten die mogelijk elektrische storingen kunnen veroorzaken.
Het beeld op het scherm vertoont afwijkende kleuren (het wit ziet er niet wit uit)	<ul style="list-style-type: none"> • Inspecteer de signaalkabel en controleer of er geen pennen zijn verbogen. • Voer een reset uit via het OSD. • Pas de R/G/B-kleurinstellingen aan of selecteer de kleurtemperatuur via het OSD.
Het beeld op het scherm is wazig	<ul style="list-style-type: none"> • Druk gedurende twee seconden op de  /  of  knop om het beeld automatisch aan te passen. • Pas de instellingen voor de Fase en de Clock aan via het OSD.
Er is geen geluid of het geluid is zwak	<ul style="list-style-type: none"> • Controleer of de audiokabel correct is aangesloten op de monitor en de computer. • Pas de volume-instellingen van uw monitor en uw computer aan. • Controleer of het stuurprogramma van de geluidskaart van uw computer correct is geïnstalleerd en geactiveerd.

3.4 Ondersteunde bedieningsmodi

Resolutie Frequentie	Horizontale frequentie	Verticale frequentie (Hz)	Pixel (MHz)
640x480	31,47(N)	59,94(N)	25,18
640x480	35,00(N)	66,66(N)	30,24
640x480	37,87(N)	72,82(N)	31,5
640x480	37,5(N)	75,00(N)	31,5
720x400	31,47(N)	70,08(P)	28,32
800x600	35,16(P)	56,25(P)	36,00
800x600	37,88(P)	60,32(P)	40,00
800x600	48,08(P)	72,12(P)	50,00
800x600	46,86(P)	75,00(P)	49,50
832x624	49,72(P/N)	74,55(P/N)	57,28
1024x768	48,36(N)	60,00(N)	65,00
1024x768	56,476(N)	70,069(N)	75,00
1024x768	60,02(N)	75,00(N)	78,75
1152x864	67,5(P/N)	75,00(P/N)	108,00
1280x960	60,00(P)	60,00(N)	108,00
1280x1024	63,98(P)	60,02(P)	108,00
1280x1024	79,98(P)	75,02(P)	135,00
1366x768	47,712(P)	59,79(P)	85,50
1440x900	55,94(N)	59,89(P)	106,50
1600x1200	75,00(P)	60,00(P)	162,00
1680x1050	65,29(N)	60,00(P)	146,25
1920x1080	67,5(P)	60,00(P)	148,5

* Modi die niet in de tabel worden weergegeven, worden mogelijk niet ondersteund. Voor een optimale resolutie raden wij u aan een modus te selecteren die in de bovenstaande tabel is weergegeven.

* Deze monitor ondersteunt full HD (480i/p, 576i/p, 720p, 1080i/p) videomateriaal van game consoles, DVD-spelers en andere video-apparaten via HDMI.